

# Nástěnný ovladač AHU Kit Haier HW-AA101DBK Uživatelský & instalační návod

## OBSAH

Částu a popis .....	1
Funkce .....	5
Zapojení .....	13

The logo for SOKRA, featuring the word "SOKRA" in a bold, blue, sans-serif font. The letters are closely spaced and have a slight shadow effect.

- Prosíme o důkladné přečtení návodu před započítím užívání a instalace.
- Prosíme uchovejte návod pro jeho další použití.

# Části a popis

---

## Vyobrazení

---

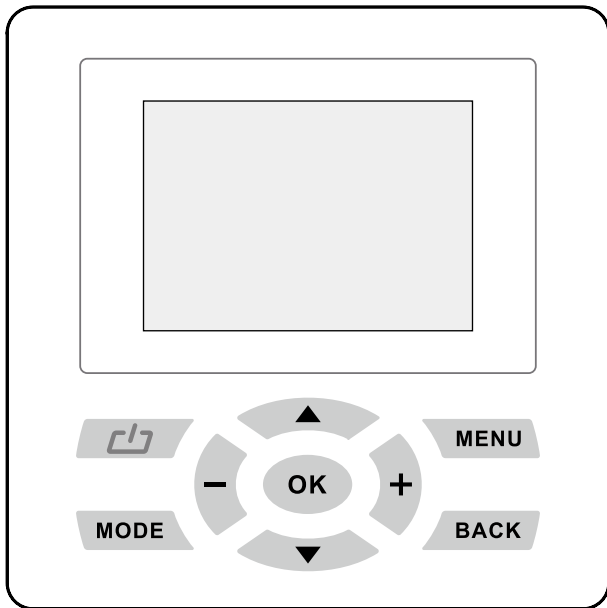

# Části a popis

---

## Vyobrazení displeje

---







2019/08/05 17:00 Mon.

Operation status: ON  
Fan: High  
Setpoint temp.: 20°C  
Error Code: none  
Ambient temp.: 28°C

Čas	Rok/měsíc/den/hodina/min./sek./týden
Operation status	(Provozní stav) Off-On/mód
Fan (ot. ventilátoru)	Vysoké / střední / nízké
Setpoint temp. (nastavená teplota)	Rozsah nastavení je 16 až 30°C. Přesnost nastavení je 0,5°C
Error code (Chyby)	Zobrazení aktuálních chybových stavů
Ambient temp.	Okolní měřená teplota

# Části a popis

## Tlačítka

Tlačítko	Ikona	Funkce
ON/OFF		Pro zapnutí a vypnutí. Po zapnutí tlačítko zezelená.
Mód		Pro nastavení provozního módu
Nahoru		Pro nastavení otáček ventilátoru (pokud je ovládaný)
Dolu		Pro nastavení otáček ventilátoru (Pokud je ovládaný)
Zvýšení		Pro nastavení požadované teploty nebo pro další parametry.
Snížení		Pro nastavení požadované teploty nebo pro další parametry.
ok		Pro potvrzení nastavení
Menu		Pro vstup do menu nástěnného ovladače

# Části a popis

---

Tlačítko	Ikona	Funkce
Zpět	 A grey trapezoidal button with the word "BACK" in bold black capital letters.	Pro návrat do předchozí úrovně menu. Podržením 5s se navrátí obrazovka do hlavní výchozí.

# Funkce

---

Stiskněte

[ MENU ] Pro vstup do menu ovladače

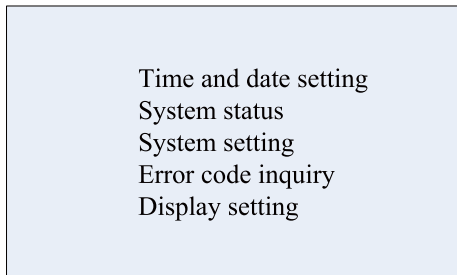

Stiskněte

[ ▲ / ▼ ] pro pohyb a výběr funkce a  
[ OK ] a potvrďte

1. Nastavení datumu a času:

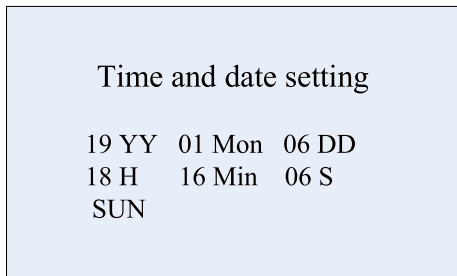



# Funkce

---



Stiskněte

[  /  ] tlačítka pro nastavení funkce a

[  /  ] tlačítka pro nastavení parametrů

2. Stav systému:

[00]	System status
Liquid pipe Temp.:	30°C
Gap pipe Temp.:	35°C

Při více jednotek na ovl.,stiskněte [  /  ] pro výběr konkrétní jednotky / ahu kitu.

# Funkce

---

## 3. Nastavení systému:

[00] System setting 1/3

Fan setting: High/Medium/Low

Mode setting

Revise overheat: group 1

Revise overcool: group 1

[00] System setting 2/3

Anti cold air temp.

compensation: group 1

Power off memory of unit: ON

Ambient temp.

compensation in heating : 4°C

Ambient temp.

compensation in cooling : 4°C





# Funkce

---

[00] System setting	3/3
EEV full open/close:	Open
Thermo.ON opening: (Tao>32°C)	group 1
Thermo.ON opening: (Tao<32°C)	group 2
Thermo.ON lower limit:	group 1

Stisk. [  /  ] tlačítka pro výběr funkce a

stisk. [  ] tlačítko k potvrzení. Výsledek výběru funkce

se zobrazí na displeji černě. Stiskněte [  /  ] tlačítko pro nastavení hodnot parametrů. Systémové nastavení je následující:

- ① Ventilátor. Tato funkce je pro nastavení ot. ventilátoru Vč. Vys. / Stř. / Níz.; Vys. / Stř.; Nízké;
- ② Mód. Vyberte tuto funkci a stiskněte tlačítko [  ] pro vstup do funkce:

# Funkce

---

## Mode setting

Auto	Enable
Cool	Enable
Heat	Enable
Fan	Enable
Dry	Enable

V této funkci mohou být vybrány (enable) zakázány (disable) módy

- ③ Nast. přehřátí: 5 skupin parametrů může být zadáno
- ④ Nast. podhlazení : 5 skupin parametrů může být zadáno
- ⑤ Kompenzace chlad. vzduchu: 5 skupin parametrů může být zadáno
- ⑥ Paměť při výpadku napájení: ON/OFF může být nastaveno
- ⑦ Kompenzace teploty vzduchu vytápění: -10~10°C může být nastaveno
- ⑧ Kompenzace teploty vzduchu chlazení: -10~10°C může být nastaveno
- ⑨ EEV plné otevření/zavření: ON/OFF/Normal může být nast.
- ⑩ Thermo.ON otevření: 5 skupin parametrů může být zadáno
- 11 Thermo.ON otevření: 5 skupin parametrů může být zadáno



# Funkce

---

⑫ Thermo.ON spodní limit: 5 skupin parametrů může být zadáno

Poznámka:

[ + / - ] tlačítka se používají pro nastavení parametrů a  
a následně tlač. [ OK ] pro potvrzení.

4. Vyvolání chybových hlášek:

Error code inquiry

Current error



Historical error

# Funkce

---

[00]	Current error
2019/02/04 10:10:53	1

[00]	Historical error
2019/02/04 10:10:53	12
2019/02/04 10:10:53	14
2019/02/04 10:10:53	16
2019/02/04 10:10:53	18

Stisk. [  /  ] pro nastavení funkce, stiskněte [  ] pro vyvolání aktuální / historické cyhbové hlášky.

Stisk. [  /  ] pro pohyb mezi stránkami při více aktuálních nebo historických chybách.

# Funkce

---

## 5. Nastavení zobrazení:

Jas displeje: 30%, 50%, 60%, 80%, 100% nastavitelné.

Spořič displeje: 00s, 15s, 30s, 60s nastavitelné. 00s

znamená, že displej bude vždy zapnutý.

### Display setting

Screen brightness: 80%

Screen saver setting: 00s

# Zapojení

---

Upozornění:

1. Provozní teploty vzduchu ovladače jsou : -10~60°C
2. Kabele pro ovladač:

Délka kabelu ovladače	Specifikace kabelu
≤ 250m	0.75mm <sup>2</sup> ×4 stíněný kabel

Větší délka kabelu než 250 mm není dovolena. V opačném případě je nutné využít adaptér.

# Zapojení

---

## Rozměrový výkres ovladače

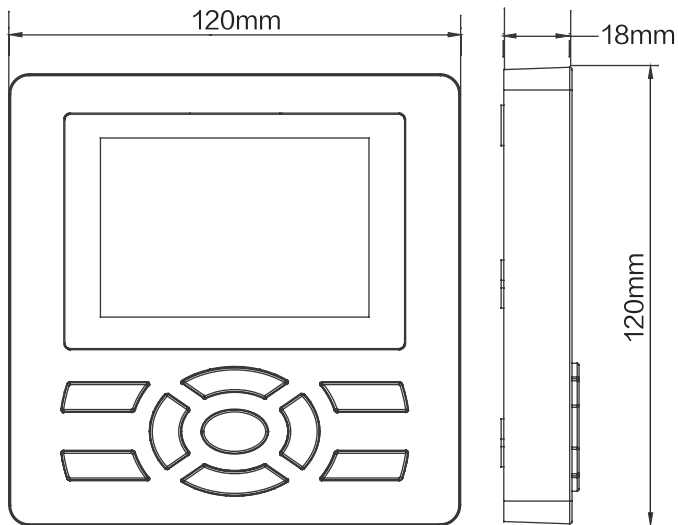

# Zapojení

---

## Zapojení kabelů

---

1. Zatlačte dolů zadní kryt ovladače ze spodu ovladače.  
Nainstalujte zadní panel / držák ovladače.

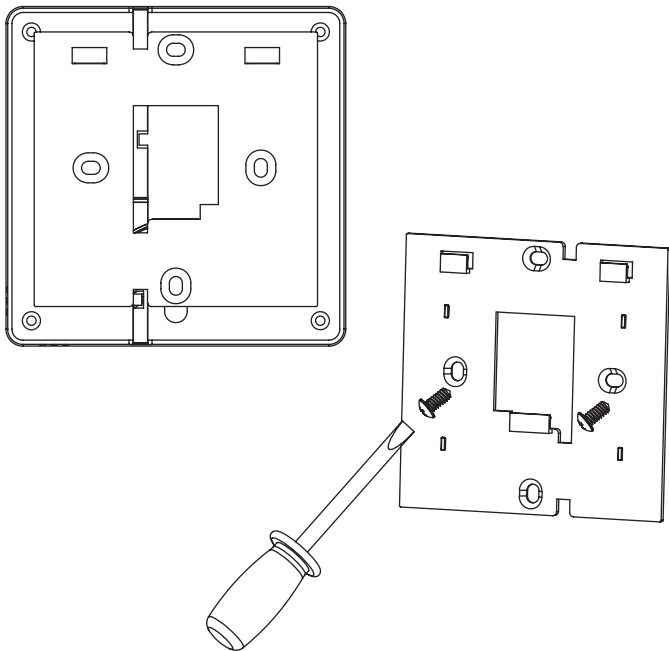



# Zapojení

2. Zapojení ovladače je následující.

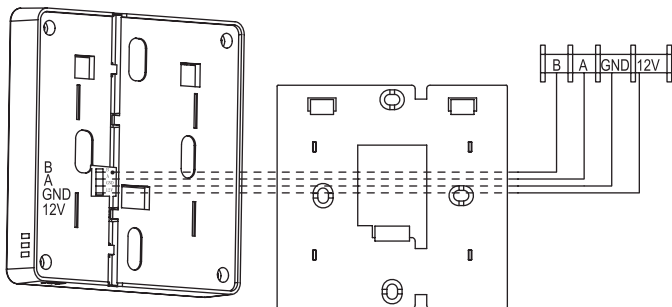

Barva	Svorka
Bílá	B
Zelená	A
Černá	GND
Červená	12V

# SOKRA

Oficiální dovozce pro ČR a SR : SOKRA, s.r.o.

Na Návsí 33

25101 Čestlice - Praha východ

info@sokra.cz, +420 270 088 370





