

Haier

SOKRA

YR-E17A

Uživatelský a instalační manuál nástěnného ovladače

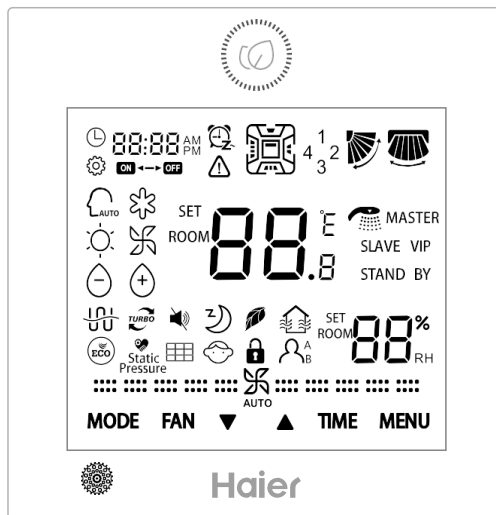

- Pečlivě si přečtěte tento návod před zahájením používání klimatizace
- Uchovejte tento návod pro jeho budoucí použití

Verze 03.2024

Části a funkce

Vyobrazení displeje ovladače

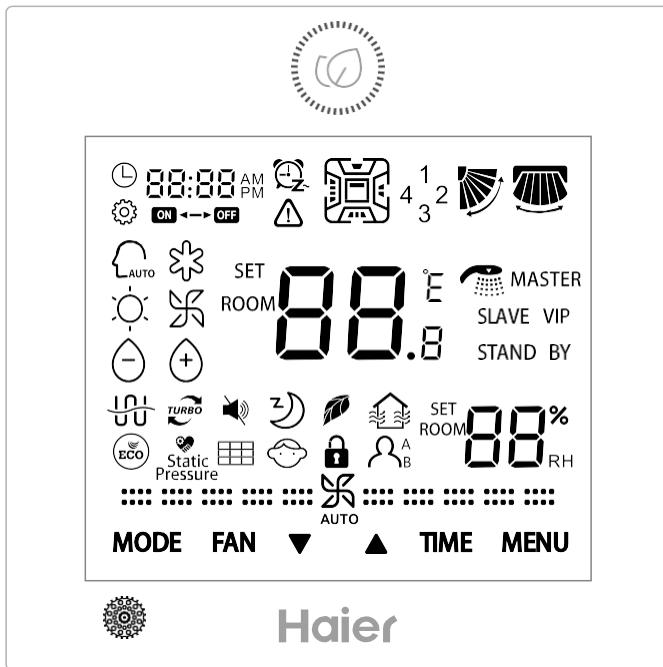

Části a funkce

Tlačítka / ikony



ON/OFF - Zapnout / Vypnout



Tlačítka pro nastavení teploty, času, časovače, funkce sleep, teplotní kompenzace a funkce energetické úspory. Vyvolávací tlačítka pro kontrolu parametrů a chybových hlášek.

Přesnost nastavení teploty je 0,5 °C (1°F). Pokud není nastavená funkce en. úspory je rozsah nastavení od 16 °C (60 °F) do 30 °C (86 °F). Pokud je nastavená funkce energetické úspory, je spodní limit pro chlazení / odvlhčování a horní limit pro vytápění dán nastavením této funkce.

Výchozí teplota pro chlazení odvlhčování je 23 °C (74 °F) a pro vytápění 26 °C (78 °F)

Poznámka:

- Pokud je přepínač SW2 v pozici ON je zobrazena okolní teplota a to i v případě kdy je ovladač vypnut. V případě zapnutí ovladače, změny provozního módu, nastavení teploty se zobrazení změní na nastavenou teplotu. Následně po 3 s se zobrazení opět přepne na okolní teplotu vzduchu. V případě zapnuté funkce en. úspory nebo teplotní kompenzace je krok nastavení 1°C (1°F).

- Pokud je používaná přívodní větrací jednotka nemůže být teplota měněna. Pokud není ovladač zamčen funkcí Central/Lock, je teplota pevně nastavena na 18 °C (64°F) v režimu chlazení a na 22 °C (72 °F) v režimu vytápění. Tlačítka nahoru / dolů nebudou zobrazena za normálního stavu a zobrazí se pouze pro pohyb v menu při změně nastavení časovače, výběru funkce a vyvolání chybových hlášek.





Mode

Stisknutím tlačítka provedete změnu provozního módu. Více v části nastavení provozního módu.





Poznámka: Pro přívodní větrací jednotku jsou dostupné pouze 3 módy: chlazení - vytápění - ventilátor.

Části a funkce







Fan

Stisknutím tlačítka FAN se budou měnit otáčky následujícím pořadím:  (Nízké) →  (Střední) →  (Vys.) →  (Auto) →  (Nízké)





Poznámka: Automatické otáčky se budou měnit následujícím způsobem:

 →  →  → 

Pro některé modely bude změna otáček ventilátoru následujícím způsobem:

 (S. nízké) →  (Nízké) →  (Střední) →  (Vys.) →  (S. vys.) →  (Auto) →  (S. nízké)

Změna otáček ventilátoru při automatickém provozu

 (S. nízké) →  (Nízké) →  (Střední) →  (Vys.) →  (Super vysoké)

V režimu ventilátor není dostupný automatický provoz ventilátoru. Ikona bliká při nastavování, po dokončení nastavování ikona přestane blikat a bude statická.

Poznámka: V případě použití větrací přívodní jednotky bude provoz ventilátoru vždy v režimu auto a nemůže být manuálně měněn. V případě stisknutí tlačítka FAN, ikona ventilátoru a v pravém horním FFFFF zablikají po dobu 3s pro informaci, že otáčky ventilátoru nemohou být měněny. Přívodní větrací jednotky automaticky regulují otáčky ventilátoru a vždy bude zobrazen AUTO provoz ventilátoru.

Time

Pro nastavení času, časovače ON / OFF a závad.

Části a funkce

MENU

Stisknutím tohoto tlačítka vstoupíte do menu funkcí a potvrzení výběru. U kazetových jednotek stiskněte tlačítko po dobu 5s.

1. Stiskněte ▼ pro výběr funkce dle následujícího pořadí zobrazování:

(Nastavení vlhkosti) → (Vertikální pohyb lamel UP/Down) → (Horizontální pohyb lamel Left/Right) → (větrání) → (Turbo funkce) → (Ztišení vnitřní jednotky) → (Ztišení venkovní jednotky) → (Funkce spánku) → (Funkce zdraví) → (větrání) → ECO (Úspora energie) → (Statický tlak) → (Časové upozornění na čištění filtru) → (Sledování) → (Vyhýbání) → (Přítomnost osob) → 10 (teperace 10 °C) → (Zdravý proud vzduchu – chlazení) → (Zdravý proud vzduchu – vytápění) → CL (Samočistící funkce).













2. Stiskněte ▲ pro výběr funkce dle následujícího pořadí zobrazování, respektive postup zobrazování funkcí za sebou je opačný oproti bodu 1 (zrcadlový).

3. Stiskněte MENU pro potvrzení výběru dané funkce, nebo vstupu do detailního nastavení. Pokud je funkce již vybrána, stisknutím MENU zrušíte vybraní dané funkce.













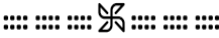

Poznámka: Horizontální pohyb lamel se zobrazuje pouze v případě, že je tato funkce nastavená jako dostupná přepínači na zadní straně ovladače. Ikona filtru se objevuje dle provozního času a jedná se o připomínku pravděpodobné nutnosti vyčištění prachového filtru. Některé funkce nejsou dostupné u všech zařízení.

Části a funkce

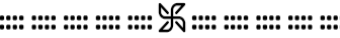



Ikony

	Hodiny / zobrazení parametrů
	Časovač, nastavení parametrů, zobrazení chyb
	Aktuální / nastavená teplota v místnosti. Krok změny je 0,5 °C (1°F). Např.: pokud je nastavená teplota 25 °C (77°F) zobrazí se 25 °C (77°F).
	Funkce energetické úspory / pokud je aktivována
	Připomenutí vyčištění prachového filtru
	Dětský zámek - zobrazí se pokud je dětský zámek zapnutý.
	Lock /Central (pokud je příkaz zadán z centrálního ovladače)
	Senzor přítomnosti osob (pouze pro některé modely)
	Horizontální pohyb lamel, ikona zobrazena pouze v případě kdy je funkce zapnuta.
	Vertikální pohyb lamel, ikona zobrazena pouze v případě kdy je funkce zapnuta.
	Režim spánku. Ikona je zobrazena v případě, že je funkce aktivní a na zobrazení --:-- je uveden zbývající čas do ukončení funkce.
	Funkce větrání - přívodu čerstvého vzduchu. Zobrazeno v případě zapnuté a aktivní funkce.
	Elektrický ohřev - Zobrazeno v případě zapnuté a aktivní

Části a funkce

	Inteligentní provozní mód (auto mód)	
	Chlazení	 Vytápění
	Ventilátor	 Odvlhčování
		Super nízké otáčky ventilátoru (pouze u některých modelů)
		Nízké otáčky ventilátoru
		Střední otáčky ventilátoru
		Vysoké otáčky ventilátoru
		Super vysoké otáčky ventilátoru (pouze u některých modelů)
		Automatický režim otáček ventilátoru
SET ROOM		Aktuální / nastavená relativní vlhkost v místnosti.
	Ikona chyby	
	Označení lamely 1,2,3,4 kazetových jednotek (pouze u některých modelů)	
	Ikona nastavení	
	Turbo: zobrazeno pokud je funkce aktivní	

Části a funkce

	Tichý režim: zobrazeno pokud je funkce aktivní
	Funkce zdraví: zobrazeno pokud je funkce aktivní (pouze u některých modelů)
	Statický tlak: zobrazeno pokud je funkce aktivní (pouze u některých modelů)
	Senzor pohybu a jeho aktivita (pouze u některých modelů)
MASTER	Master ovladač: zobrazeno pokud je ovladač nastaven jako hlavní
SLAVE	Slave ovladač: zobrazeno pokud je ovladač nastaven jako podružný

Provoz

Popis nastavení a přepínačích dip switch

DIP switch 1	Nastavení	Funkce	Výchozí
Sw1	On	“Bez funkce – rezervováno”	Off
	Off	“Bez funkce – rezervováno”	
Sw2	On	Bez zobrazení relativní vlhosti	Off
	Off	Zobrazení relativní vlhosti	
Sw3	On	“Bez funkce – rezervováno”	Off
	Off	“Bez funkce – rezervováno”	
Sw4	On	“Bez funkce – rezervováno”	Off
	Off	“Bez funkce – rezervováno”	

DIP switch 2	Nastavení	Funkce	Výchozí
Sw1	On	Slave ovladač	Off
	Off	Master ovladač	
Sw2	On	Zobrazení okolní teploty	Off
	Off	Bez zobrazení okolní teploty	
Sw3	On	Snímání teploty čidlem ve vnitřní jednotce (sání)	Off
	Off	Snímání teploty čidlem v ovladači	
Sw4	On	Nedostupná paměť ovladače	Off
	Off	Dostupná paměť ovladače	
Sw5	On	Starý protokol	Off
	Off	Nový protokol (automatické načtení)	
Sw6	On	“Bez funkce – rezervováno”	Off
	Off	“Bez funkce – rezervováno”	
Sw7	On	Model s vertikálním a horizontálním pohyb. lamel	Off
	Off	Model s vertikálním pohybem lamel	
Sw8	On	Větrací přívodní jednotka	Off
	Off	Obecná klimatizační jednotka	

Provoz

Spuštění / načtení ovladače

- (1) Po zapnutí napájení nástěnný ovladač zobrazí veškeré ikony na displeji a vstoupí do procesu spuštění. V tomto procesu bude na displeji blikat střídavě 88:88 mezi středem displeje a horním pravým rohem displeje. Současně bude blikat zelená ikona spuštění. Vše bude blikat po dobu načítání do doby ukončení.
- (2) Pokud nástěnný ovladač nenaváže komunikaci s vnitřní el. deskou do 4 minut od zapnutí napájení, ovladač ukončí proces spuštění a vyhlásí chybu komunikace s vnitřní el. deskou jednotky.

Spořič obrazovky

- (1) Ve vypnutém stavu a bez nastaveného spořiče obrazovky stiskněte dlouze tlačítko TIME a ▼ po dobu 5s pro nastavení doby spořiče obrazovky, která se zobrazí v horním pravém rohu obrazovky na místě 88. Tlačítkami nahoru / dolů nastavíte čas zapnutí spořiče obrazovky (podsvícení). Výběr potvrdíte tlačítkem MENU.
- (2) Čas spořiče obrazovky (zhasnutí) by měl být nastaven na 0s (nikdy nezhasne), 15s, 30s a 60s. Výchozí čas je 15s. Pokud se nejedná o první nastavení spořiče, zobrazí se dříve zadaný čas.
- (3) V režimu nastavování času spořiče můžete kdykoliv zmáčknout tlačítko ON/OFF pro ukončení činnosti bez uložení.
- Pozn.: V případě připojení přívodní větrací jednotky nebudou na hlavní obrazovce zobrazeny tlačítka nahoru/dolů. Nejprve tedy stiskněte tlačítko Time pro zobrazení tlačítka dolů a následně pokračujte dle bodu 1.

Rozdíl mezi master (řídícím) a slave (podřízeným) ovladačem

Porovnání	Master ovladač	Slave nástěnný ovladač
Dostupné funkce	Vše dostupné bez omezení	1. ON/OFF, provozní mód, ot. ventilátoru, nastavení teploty, pohyb lamel, en. úspora, čas 2. Listování v parametrech a historických chybách

Provoz

Hodiny

- (1) Je využit 24h formát zobrazení. Po prvním zapnutí napájení se zobrazí výchozí čas 12:00
- (2) Po prvním zobrazení času je možné jej do 10 s změnit . Symbol hodin a minutová pozice budou blikat - což znamená že aktuální čas může být změněn.
- (3) Stisknutím tlačítka TIME po dobu 5s vstoupíte do menu nastavení času. Zobrazí se 12:00. Pokud byl již čas dříve nastaven, zobrazí se aktuální čas. Symbol hodin a minutové místo budou blikat a čas může být změněn.
- (4) Stisknutím tlačítka TIME provedete změnu pozice z minut na hodiny. Po nastavení času potvrďte nastavení stisknutím tlačítka MENU.
- (5) Pokud při procesu nastavování nebude provedena žádná činnost po dobu 10s, proces se automaticky ukončí.
- (6) Kdykoliv během procesu nastavování můžete stisknout tlačítko ON/OFF pro ukončení bez uložení.
- (7) V případě, že by byla nastavená funkce časovače a nebo funkce spánku, nebude možné čas změnit. V případě vstupu do menu změny času bude blikat symbol hodin a čas jako znamení, že čas nelze měnit.

Provoz

Funkce časovače

(1) Funkce časovače: Timer ON (čas zapnutí) Timer OFF (čas vypnutí) Timer ON-OFF (čas zapnutí i vypnutí)

(2) Výchozí: TIMER ON  8:00, Timer OFF  12:00.

(3) Přesnost nastavení je 1 minuta. Časovač je závislý na nastaveném času ovladače. Nastavení je totožné jako nastavení času.

(4) Stiskněte tlačítko TIME - postup nastavení / zobrazení je následující

 8:00 ON a hodinová pozice blikají →

 8:00 ON a minutová pozice blikají →

 12:00 OFF a hodinová pozice blikají →

 12:00 OFF a minutová pozice blikají →

 8:00 ON a hodinová pozice blikají →

 8:00 ON a minutová pozice blikají →

 12:00 OFF a hodinová pozice blikají →

 12:00 OFF a minutová pozice blikají → symbol časovače zmizí

(1) hodinová nebo minutová pozice bliká, stiskněte ▼▲ pro nastavení požadovaného času. Potvrzení potvrďte tlačítkem MENU.

(2) Ovladač rozhodne dle nastavené logiky ON / OFF, použijte šipky pro nastavení logiky. První je ON poté OFF: ON→OFF, pokud je první OFF a poté ON tak: ON←OFF

(3) Tlačítko ON/Off nemá vliv na nastavení časovače. Ve vypnutém stavu je tlačítko Time dostupné.

Provoz

Zrušení nastavení časovače

- (1) Pokud během 10s během nastavování časovače nedojde k žádné činnosti, nastavení se zruší a vrátí se do předchozího nastavení
- (2) Opakovaným stisknutím tlačítka Time do doby zmizení symbolu časovače bude časovač zrušen.
- (3) Vliv dalších tlačítek v případě, že je časovač nastaven

Stiskněte tlačítko Mode nebo Fan pro ukončení aktuálního nastavení, opakovaným stisknutím nastavíte požadovanou funkci tlačítka. Stiskněte ON/OFF tlačítko pro ukončení nastavení časovače a zapnutí/vypnutí jednotky. Pokud byl časovač nastaven, jednotka bude pracovat dle jeho nastavení, pokud časovač nebyl nastaven, jednotka nebude brát na časovač zřetel.



Pohyb směrových lamel

Stiskněte tlačítko MENU pro vstup do nastavení funkce pomocí šipek. Symbol horizontálního / vertikálního pohybu lamel bude blikat. Znovu stiskněte tlačítko MENU a potvrdíte nastavení lamel a ikona přestane blikat a šipkami nastavte požadovanou polohu, dle stisknutí MENU potvrdíte nastavení požadované polohy.



- Pokud je SW7 v pozici OFF (výchozí) je dostupný pouze vertikální pohyb (základní nastavení)
- Pokud je SW7 v pozici ON je dostupný vertikální a horizontální pohyb lamel
- Pokud je zapojení do slave nástěnného ovladače, nastavení SW by mělo být stejné pro oba ovladače a to jak slave tak master.
- Pokud je SW5 nastaven na ON=Starý protokol SW7 není aktivní, OFF=Nový protokol SW7 je aktivní.

Provoz

Zdravý proud vzduchu (dostupné pouze pro některé modely)

- (1) Funkce může být nastavena nástěnným nebo dálkovým ovladačem.
 - (2) Stiskněte tlačítko MENU a šipkami nahoru / dolů nalistujte ikonu “zdravý proud vzduchu – chlazení / vytápění”. Stiskněte MENU pro výběr funkce, vybraná funkce bude zobrazena na displeji ikonou.
 - (3) Funkce je dostupná pouze pokud je vertikální pohyb lamel povolen.
 - (4) Vertikální pohyb lamel nemůže být nastaven současně s touto funkcí. V případě nastavení jiné polohy lamel bude funkce zdravého proudu vzduchu zrušena automaticky.
- Doporučené nastavení pro vytápění je  a pro chlazení  v těchto polohách je efektivní využití rychlého mísení vzduchu v místnosti a předchází se tak i pocitu průvanu.

Funkce spánku

- (1) Stiskněte tlačítko MENU a šipkami nahoru / dolů nalistujte ikonu funkce spánku , která bude blikat. Čas funkce bude zobrazen na  v levém horním rohu displeje. Stiskněte tlačítko TIME pro vstup do nastavení času funkce spánku. Ikona funkce a „hodiny OFF“ blikají. Stiskněte šipku nahoru / dolu pro úpravu času po kroku 0,5 h. Rozsah nastavení je od 0,5 do 72 h. Po nastavení stiskněte tlačítko MENU a ikona funkce spánku a „hodiny OFF“ přestanou blikat a ovladač se vypne.
- (2) Pokud je funkce spánku nastavena vypnete ji stisknete opětovným vyvoláním menu volby funkcí a stiskem tlačítka MENU.
- (3) Pokud během nastavené funkce spánku (probíhající) dojde k vypnutí ovladače, dojde tak k zrušení funkce spánku, nebude obnovena / zahájena.

Provoz

Funkce větrání / ovládání rekuperační jednotky

- (1) Stiskněte tlačítko MENU pro vstup do nastavení, šipkami listujte až do zobrazení ikony . Stiskněte tlačítko MENU k potvrzení výběru.
- (2) Opakováním uvedeného postupu (1) vypnete tuto funkci.

Přepnutí zobrazení °F / °C

- (1) V případě, že je aktuální teplota zobrazena v °C, nastavte teplotu na 30 °C a to v každém provozním módu. Stisknutím šipky nahoru po dobu 15s změníte nastavení z °C na °F a zobrazí se 86°F
- (2) V případě, že je aktuální teplota zobrazena v °F, nastavte teplotu na 60 °F a to v každém provozním módu. Stisknutím šipky dolů po dobu 15s změníte nastavení z °C na °F a zobrazí se 16°C.

Provoz

Funkce relativní vlhkosti (odvlhčování)

Stiskněte tlačítko MENU a šipkami vyberte funkci odvlhčování, poté stiskněte opět MENU. Šipkami nahoru / dolů provedete změnu hodnoty (rozsah 30 až 70%), pokud při hodnotě 70% stisknete šipku nahoru, nebo při 30% šipku dolů zobrazí se v pravém horním rohu ikona "auto". Přesnost nastavení hodnot je 5%. Po nastavení parametru stiskněte MENU, pro ukončení nastavení.

- Tato funkci lze vypnout pomocí přepínače DS1 – SW2 na pozici ON = nezobrazuje hodnotu. OFF = zobrazuje relativní vlhlost (základní nastavení).

Funkce energetické úspory

(1) Stiskněte tlačítko MENU pro vstup do nastavení, po té šipkami zvolte funkci energetické úspory  a stiskněte znovu tlačítko MENU pro potvrzení - zobrazí se ikona ECO. Pokud již tato funkce byla aktivní, bude tímto postupem funkce zrušena

(2) Výchozí parametry funkce jsou 23 °C (nejnižší možná nastavitelná teplota pro chlazení a odvlhčování) a 26 °C (nejvyšší možná nastavitelná teplota pro vytápění). Tedy rozsah nastavení je 23-30 °C resp. 16-26 °C. V případě výběru funkce bude vnitřní jednotka pracovat z výchozího nastavení parametrů. Poznámka: Větrací jednotky tuto funkci nemají.

Čištění filtru



Pokud se zobrazí ikona připomínky čištění filtru , tak po jeho vyčištění vstupte do výěru funkcí pomocí MENU a šipkami vyberte patřičnou ikonu, znovu stiskněte MENU a tím vyrušíte upozornění. (zanesení filtrů je nastaveno na minimální časový interval, doporučujeme výměnu provádět častěji pokud máte jednotku v prašném / znečištěném prostředí)



Provoz

Provoz teploty 10 °C (pouze pro některé modely)

- (1) Funkce je dostupná pouze pro provozní mód vytápění a je možné ji vybrat v menu nastavení funkcí stisknutím MENU a šipkami zvolením ikony teploty "10", následným potvrzením stiskem MENU.
- (2) Pro modely 4-cestných/kruhových kazetových jednotek stiskněte tlačítko MENU po dobu 5s pro vstup do menu nastavování funkcí a pokračujte viz. předchozí bod (1).

Individuálním nastavení směrových lamel (pouze pro kazetové jednotky)

- (1) Po prvním zapnutí 4-cestné/kruhové kazetové jednotky se zobrazí ikona  ¹₃² pro volbu ovládání lamely a ikona nastavení úhlu .

(2) Postup nastavení: stisknutím MENU a šipkami zvolením ikony pro nastavení směrové lamely  ¹₃², poté opětovným stiskem MENU volíte požadovanou lamelu: všechny současně → lamela č.1 → lamela č. 2 → lamela č.3 → lamela č. 4, vybraná volba bliká. Stiskem šipky nahoru / dolů změníte požadovaný úhel lamely v rozsahu . Pro ukončení nastavení stiskněte jedno z tlačítek MENU / FAN / TIME, nebo počkejte 10 s a nastavení se ukončí automaticky.

(3) Pokud není jednotka poprvé zapnuta, stiskněte tlačítko MENU a poslední známé nastavení bude zobrazeno a blikat.

Provoz







Pohybový senzor osob (pouze některé modely)



(1) Tato funkce umožňuje nastavit tři různé režimy ,  a .

^A (Sledování): Pohyb lamel a proud vzduchu je směřován na osoby.



^B (Vyhýbání): Pohyb lamel a proud vzduchu je směřován mimo osoby.

 (Přítomnost osob): Pokud nejsou přítomny osoby v místnosti déle jak půl hodiny, jednotka se vypne.

(2) Stiskněte MENU a šipkami zvolte požadovanou funkci  /  / , poté znovu stiskněte MENU a zvolená funkce bude aktivní, na displeji se zobrazí jedna ze zvolených ikon  /  / .

(3) Pro ukončení zapnuté funkce pohybového senzoru opakujete předchozí bod (2), po ukončení nebude zobrazena ikona  /  / .

(4) Pokud je aktivní jedna z následujících funkcí  /  a spustíte ruční nastavení lamel, bude funkce čidla  /  ukončena.

(5) Funkce  /  /  nemohou být spuštěny současně, může být aktivní pouze jedna ze zvolených funkcí.

Provoz

Nastavení dostupných provozních módů

(1) Když je ovladač vypnutý, rozsvítí podsvícení a přidržet tlačítko MODE po dobu 5 s, pro vstup do nastavení provozních módů. Zobrazí se 4 místný segment v levém horním rohu displeje. Výchozí hodnota je 0000. Stisknutím šipek nahoru / dolů můžete listovat mezi 00/01/02/03/04/06/07 a stisknutím tlačítka MENU potvrdíte výběr.

Význam čísel / dostupných provozních módů:

00 - Inteligentní (automatický), Vytápění, Odvlhčování, Chlazení, Ventilátor

01 - Vytápění, Odvlhčování, Chlazení, Ventilátor

02 - Odvlhčování, Chlazení, Ventilátor

03 - Vytápění, Odvlhčování, Chlazení, Ventilátor

04 - Vytápění, Chlazení, Ventilátor

06 - Vytápění, Ventilátor

07 - Vytápění

(04/06/07 je možné nastavit pouze s novým protokolem, SW5 nastaven na ON=Starý protokol, OFF=Nový protokol (základní nastavení))

(2) Logika dostupných a povolených provozních módu tímto nastavením bude zobrazena na nástěnném ovladači, některé vnitřní jednotky nemusí podporovat všechny módy.

(3) Přívodní větrací jednotky umožňují přepínání provozních módů chlazení / vytápění / ventilátor.

Provoz

Zobrazení chybových stavů

- (1) Pokud nastala chyba, je na displeji zobrazena ikona .
- (2) Rozsvíte podsvícení a přidržet tlačítko TIME po dobu 10 s, pro vstup do zobrazení chybových stavů všech jednotek připojených ve skupině. Kód aktuální chyby je zobrazen v horním levém rohu displeje, v levé části před dvojtečkou je číslo aktuální chyby a na pravo od dvojtečky je historická chyba. Pokud stisknete tlačítko TIME zobrazí se více historických chyb. Číslo jednotky je zobrazeno ve sporním pravém rohu displeje a mezi jednotkami přepnete pomocí šipek (pokud je připojeno více jednotek na tomto ovladači).
- (3) Číslo jednotky je zobrazeno v decimální soustavě a číslo chyby v hexadecimální.
- (4) Veškeré hexadecimální čísla a písmena jsou velká, pouze „b“ a „d“ jsou malými pro zamezení záměny s „8“
- (5) Pokud není žádná chyba k zobrazení historická / aktuální, objeví se znak „- -“.
- (6) Smazání chyb: Držte tlačítko TIME po dobu 10 s pro smazání aktuální a historických chyb.

Dětský zámek

- (1) Tato funkce může být použita pro zamezení chybného nastavení. Veškeré tlačítka jsou uzamčena po současném stisknutí tlačítek MENU + “šipka dolů” po dobu 5s. Zobrazí se ikona . Veškerá nastavení se ukončí a vrátí se zpět původní nastavení. Vyjma tlačítka On/Off jsou veškerá tlačítka nedostupná.
- (2) Opětovné odemknutí provedete po současném stisknutí tlačítek MENU + “šipka dolů” po dobu 5s. Ikona funkce dětského zámku zmizí a veškerá tlačítka budou dostupná.

Poznámka:

V případě připojení větrací jednotky nejsou zobrazeny tlačítka šipek. Pro nastavení dětského zámku nejprve stiskněte tlačítko Time pro zobrazení tlačítek šipek a MENU a dále pokračujte viz bod (1), nebo (2). Nebo stiskněte oblast, kde by byla normálně zobrazena šipka dolů a poté stiskněte i MENU, držte současně tyto tlačítka po dobu 5 s pro zapnutí / vypnutí dětského zámku.

Provoz

Zobrazení provozních parametrů

(1) Stiskněte tlačítko MENU po dobu 5 s (pro kazetové jednotky 10 s) pro vstup do rozhraní kontroly provozních parametrů. Hodnota parametru se zobrazí v levém horním rohu a střední část displeje zobrazuje typ parametru (přepínání pomocí šipek nahoru/dolů), číslo jednotky je zobrazeno v pravém dolním rohu displeje (přepínání jednotek pomocí tlačítka TIME). Typ parametru je A,b, C, d, E a F – viz. tabulka níže.





Par.	Popis	Systém zobrazení
A	Vnitřní teplota Tai	Aktuální hodnota, dec. soustava
b	Teplota čidla Tc1	Aktuální hodnota, dec. soustava
C	Teplota čidla Tc2	Aktuální hodnota, dec. soustava
d	Otevření EEV /2	Aktuální hodnota, dec. soustava
E	Adresa vnitřní jednotky	Aktuální hodnota, hex. soustava
F	Centrální adresa vnitřní jednotky	Aktuální hodnota, hex. soustava

Provoz

Nastavení adresy jednotky

- (1) Vstup: Stiskněte tlačítko MENU po dobu 10 s (pro kazetové jednotky 15 s) a vstoupíte do rozhraní nastavení čísla jednotky / centrální adresy / komunikační adresy. Levý horní roh displeje zobrazuje centrální adresu, střední část displeje zobrazuje komunikační adresu a číslo jednotky je zobrazeno v pravém dolním rohu displeje.
- (2) Nastavení je dostupné pokud číslo adresy bliká. Použijte tlačítko šipek nahoru / dolu pro nastavení v rozsahu 0-3F a potvrďte stiskem tlačítka MENU. Pokud nebude blikat není možné adresu nastavit.

Ztišení venkovní jednotky



- (1) Stiskněte tlačítko MENU a pomocí šipek vyberte ikonu funkce  (Ztišení venkovní jednotky), "OU" je zobrazeno v oblasti zobrazení teploty na displeji a ikona  bliká. Parametr času vypnutí / zapnutí (ON/OFF) je zobrazen v horním levém rohu displeje. Pomocí tlačítka TIME můžete přepínat mezi "OFF" (vypnuto) → pozice hodina zapnutí → pozice minuty zapnutí → pozice hodina vypnutí → pozice minuty vypnutí → "OFF" (vypnuto), šipkami upravte požadovaný parameter hodnot. Po navolení požadovaných hodnot stiskem MENU potvrďte.
- (2) Když nastane nastavený čas spuštění funkce "ztišení venkovní jednotky" na displeji se zobrazí ikona  a funkce je aktivní. V nastaveném čase pro vypnutí funkce se funkce opět vypne a není zobrazena ikona .
- (3) Pokud chete funkci vypnout, stiskněte tlačítko TIME pro vypnutí(OFF) a poté potvrďte stisknutím tlačíka MENU.

Provoz

Kontrola a nastavení disponibilního tlaku ventilátoru (ESP – pouze vybrané modely)

- (1) Zapněte ovladač a stiskněte současně tlačítko FAN + MENU po dobu 5s pro vstup do režimu nastavení disponibilního tlaku ventilátoru. Parametr hodnoty ESP bude zobrazen v horním levém rohu displeje. Nastavte požadovanou hodnotu pomocí šipek nahoru / dolů a následně stiskněte tlačítko MENU pro potvrzení. Číslo jednotky bude zobrazeno v levém spodním rohu.
- (2) Tato funkce není dostupná ze Slave ovladače – v případě připojených více ovladačů.
- (3) Tato funkce může být nastavena i z klasického MENU a zvolením šipkami,  ikony a potvrzením opět MENU pro vstup do nastavení funkce. Potvrzení a ukončení nastavení se opět provede pomocí tlačítka MENU.

Komunikace s centrálním ovladačem

- (1) Pokud ovladač zobrazí  znamená to, že je vnitřní jednotka v režimu centrálního ovládání / blokáce.
- (2) Pokud ikona  je staticky zobrazena, veškerá tlačítka vyjma tlačítka On/Off jsou nedostupné. Ikona zmizí jakmile bude funkce zrušena na centrálním ovladači.
- (3) V případě zobrazení ikony  (staticky / neblíká), veškerá tlačítka jsou nedostupná.
- (4) V módu central (bod 2) nebo lock (bod 3) bude ovladač dále pracovat se spořičem displeje.
- (5) V módu central (bod 2) nebo lock (bod 3) jsou dostupné funkce vyvolání chyb, dětského zámku a nastavení parametrů / kontrola parametrů vnitřní jednotky.

Samočistící funkce – (Self-clean)

Poznámka: Funkce je dostupná pouze pro jednotky, které mají funkci self-clean.

- (1) Stiskem tlačítka MENU a použitím šipek nahoru / dolů vyberte ikonu funkcí “CL”, tato ikona bude blikat. Potvrďte stisknutím MENU a “CL” bude již staticky zobrazeno – funkce je tedy zapnutá.
- (2) Vypnutí této funkce se provede stejným způsobem viz. předchozí bod (1).
- (3) Pokud je funkce “CL” zapnutá a zapnete jinou funkci, nebo vypnete ovladač pomocí ON/OFF tlačítka, funkce CL bude ukončena. Při zapnuté funkci “CL” nelze použít funkci “Časovače”, nebo “Spánku”.
- (4) Pokud je spuštěna funkce “Časovače”, nebo “Spánku”, ikona “CL” není v menu zobrazena a nelze tedy tuto funkci spustit.

VIP režim provozu (dostupné pouze pro některé systémy s více jednotkami)

(1) Pokud není nastavena tato funkce (VIP) na řídicím panelu žádné venkovní jednotky v systému, lze ji nastavit na jakémkoli vnitřním ovladači YR-E17A. Pokud je na venkovní jednotce nastavena VIP funkce pomocí řídicího panelu, není možné ji zapnout / vypnout na vnitřním ovladači.

(2) Nastavení funkce VIP: Přidržte současně stisknuté tlačítko MENU + "šipka nahoru" po dobu 5 s, pro vstupu do pokročilého nastavení, číslo jednotky bude zobrazeno v levém spodním rohu displeje a bude blikat pozice za desetinou čárkou v oblasti zobrazení teploty, která zobrazuje funkční parameter. Pomocí tlačítka FAN překlikněte až na zobrazení hodnoty "H". Kód funkce je zobrazen před desetinou čárkou v oblasti zobrazení teploty. Nyní navolte pomocí tlačítek nahoru / dolů kód funkce "05" a stiskněte MENU pro potvrzení nastavené hodnoty, 05 přestane blikat a je staticky zobrazena, v oblasti zobrazení hodin nyní bliká pozice, kterou lze nastavit šipkami dle požadavku: 1=VIP funkce je aktivní / 0=VIP funkce je vypnutá, následně potvrďte stisknutím MENU.

(3) Po nastavení VIP funkce – vnitřní jednotka označena VIP, hlavní displej zobrazí znaky "VIP"; pokud se jedná o vnitřní jednotku, která není VIP a když je spuštěn mód odlišný od nastaveného na VIP vnitřní jednotce, zobrazí se na ovladači ikona „Konflikt režimů“ ("Mode conflict") a nebude spuštěn požadovaný konfliktní režim. Pro změnu režimu je nutné nastavit požadovaný režim na VIP jednotce a poté na ostatních.

(4) Pokud chcete přepnout jednotku z VIP do běžného provozu, musíte postupovat znovu od bodu (2) až k nastavení parametru 05 a nastavit 0= VIP funkce je vypnutá.

Provoz

Nastavení parametrů funkce energetické úspory

- (1) Při nastaveném chlazení na 30 °C, stiskněte tlačítko FAN po dobu 5s pro vstup do nastavení parametrů energetické úspory. Parametry budou blikat za dvojtečku v levém horním rohu. Výchozí hodnota je 23 °C (74 °F). Tato nejnižší možná nastavitelná hodnota může být změněna použitím šipek nahoru / dolů. Po nastavení stiskněte tlačítko MENU pro potvrzení a ukončení.
- (2) Při nastaveném vytápění na 16 °C, stiskněte tlačítko FAN po dobu 5s pro vstup do nastavení parametrů energetické úspory. Parametry budou blikat za dvojtečkou v pravém horním rohu. Výchozí hodnota je 26 °C (74 °F). Tato nejvyšší možná nastavitelná hodnota může být změněna použitím šipek nahoru / dolů. Po nastavení stiskněte tlačítko MENU pro potvrzení a ukončení.
- (3) Funkce je aktivní v případě zobrazení ikony ECO na displeji.
- (4) Rozsah můžete nastavit pro chlazení / vytápění v rozmezí 16 až 30 °C.

Paměť ovladače

- (1) Zvolte dostupnou / nedostupnou paměť pomocí přepínače SW4
- (2) Ukládané informace: Provozní mód, ot. ventilátoru, nastavení teploty, funkce větrání
- (3) Pokud je nastavený časovač nebo funkce spánku, budou tyto funkce po obnovení napájení v režimu OFF, uloženy se veškeré nastavení před výpadkem napájení vyjma stavu on/off
- (4) Paměť chyb je uložena bez vlivu nastavení SW4

Chyba komunikace s nástěnným ovladačem

Pokud nebude navázána komunikace mezi nástěnným ovladačem a el. deskou vnitřní jednotky po dobu 4 minut, zobrazí se na displeji ovladače chyba 07.

Chyba teplotního čidla

Pokud nastane chyba teplotního čidla okolní teploty umístěného v ovladači, bude na displeji ovladače zobrazena chyba 01.

Zapojení kabelů

Nastavení teplotní kompenzace čidla ovladače

- (1) Při vypnutém ovladači a rozsvíceném displeji pomocí libovolného tlačítka, stiskněte tlačítko FAN po dobu 5s. Zobrazí se aktuální hodnota nastavení funkce teplotní kompenzace.
- (2) V nastavení °C je rozsah nastavení -4 až +4 °C (režimu °F je rozsah -8 až +8 °F). Hodnota nastavení teplotní kompenzace může být upravena stisknutím šipek nahoru / dolů.
- (3) Po nastavení stiskněte tlačítko MENU pro potvrzení volby nastavení.
- (4) Tato hodnota je používána pro změnu měřené okolní teploty.
- (5) Funkce je dostupná pouze v případech, že je teplota vzduchu měřena teplotním čidlem v ovladači.

Nucený provoz chlazení / vytápění

- (1) V režimu chlazení, vypněte jednotku. Stiskněte tlačítko On/Off po dobu 10 s a jednotka vstoupí do nuceného provozu chlazení. Na displeji ovladače se zobrazí symbol funkce chlazení a v oblasti zobrazení teploty bude blikat „LL“ Vypnutí nuceného provozu provedete stisknutím tlačítka On/Off
- (2) V režimu vytápění, vypněte jednotku. Stiskněte tlačítko On/Off po dobu 10 s a jednotka vstoupí do nuceného provozu vytápění. Na displeji ovladače se zobrazí symbol funkce vytápění a v oblasti zobrazení teploty bude blikat „HH“ Vypnutí nuceného provozu provedete stisknutím tlačítka On/Off
- (3) Pokud je funkce aktivní, nejsou aktivní ovládací prvky ovladače - kromě ON /OFF.

Odvhlčování při nízké teplotě

- (1) Stiskněte současně tlačítko MENU + “šipka nahoru” po dobu 5s pro vstup do režimu pokročilého nastavení. Číslo jednotky je zobrazeno v levém dolním rohu displeje. Parametr se zobrazí v horním levém rohu displeje a střední část zobrazuje kód funkce. Šipkami nahoru / dolů navolte A38 a poté stiskněte MENU pro zahájení změny hodnoty parametru pomocí šipek nahoru/ dolů na hodnotu 1 (1 = funkce odvlhčování při nízké teplotě je aktivní), poté opět stiskem tlačítka MENU potvrdit volbu. V tuto chvíli znovu stiskněte MENU pro ukončení režimu pokročilého nastavení.
- (2) Pokud je funkce zapnutá (A38=1) odvlhčování funguje v rozsahu 10 až 30 °C. Pokud je funkce neaktivní (A38=0) rozsah teplot pro odvlhčování je v rozsahu 16 až 30 °C (základní nastavení).

Provoz

Zapojení ovladače

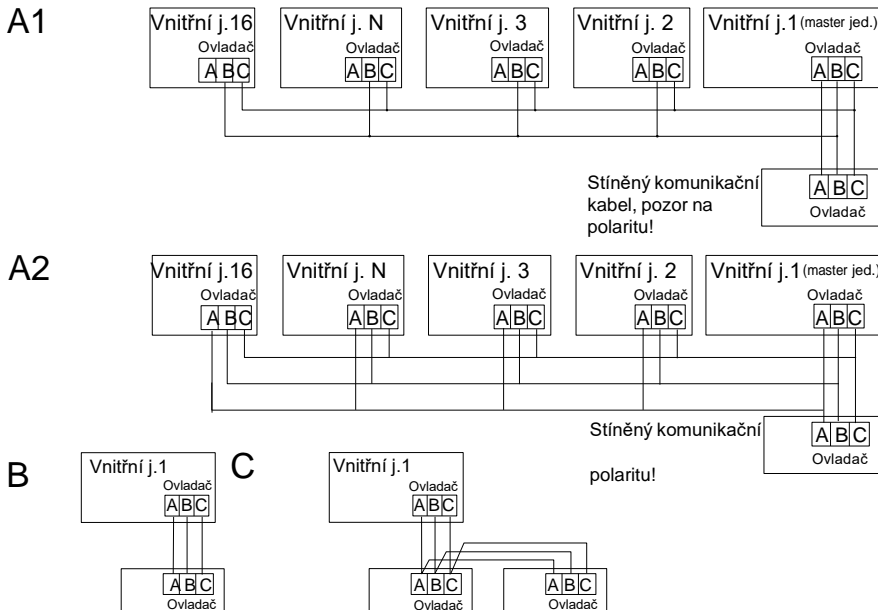

Existují 4 metody zapojení nástěnného ovladače (vždy nahlédněte jaké vyžaduje konkrétní jednotka)
A. Skupinové ovládání - 1 ovladač na až 16 vnitřních jednotek. Zapojení se provede dle A1 (pro jednotky s AC ventilátory) nebo dle A2 (pro jednotky s DC ventilátory). Nutné dodržet polaritu a nastavit skupinovou adresu každé vnitřní jednotky. Typ DC nebo AC ventilátoru viz servisní manuál. Chybné zapojení může znamenat poškození vnitřní el. desky a transformátoru 12/230V!

B. Standardní individuální zapojení, které nevyžaduje speciální nastavení nebo zapojení. Použije se standardně dodávaný 6m kabel s ovladačem.

C. Individuální ovládání dvěma nástěnnými ovladači master a slave. Toto zapojení vyžaduje nastavit jeden z ovladačů jako slave nástěnný ovladač.

Kabelové zapojení ovladače

Komunikační kabel

Délka komunikačního kabelu	Specifikace kabelu
< 100m/328ft	0.3mm ² x3-žilový, stíněný (22AWG,3 žil)
≥100m/328ft a <200m/656ft	0.5mm ² x3-žilový, stíněný (20AWG,3 žil)
≥200m/656ft a <300m/984ft	0.75mm ² x3-žilový, stíněný (18AWG,3 žil)

*Jedna strana stínění musí být vždy uzeměna!

!Celková délka komunikačního kabelu nesmí překročit 300!

Instalace nástěnného ovladače

1. Otevřete ovladač a vložte / zapojte komunikační kabel do konektoru,

Zmáčknutím tohoto tlačítka na horní straně ovladače jej otevřete.

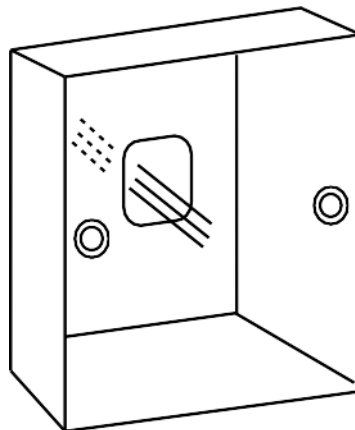
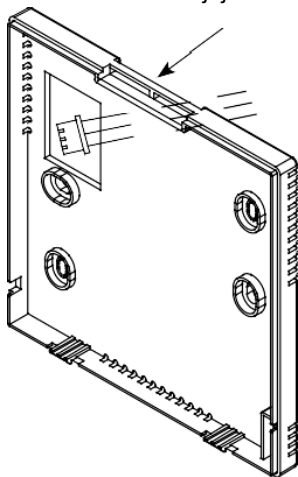

Kabelové zapojení ovladače

2. Zadní stranou protáhněte komunikační kabel, upevněte jí na požadované místo. Následně

kabel zapojte do přední strany (displeje) ovladače do CON 1 a zacvakněte zpět do zadní strany (držáku) ovladače.

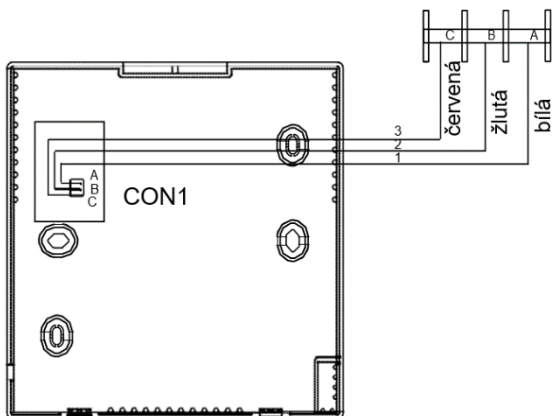
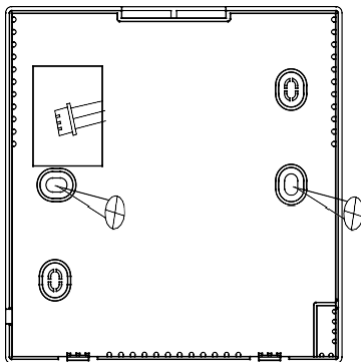

Kabelové zapojení ovladače

Výkres ovladače

